

FQ60BDE



Famiglia	Frigorifero
Installazione	Libera installazione
Categoria	4 Porte
Larghezza di riferimento	Maggiore di 80
Altezza di riferimento	160 - 200
Sistema Total No - Frost	Totale
Tipo di raffreddamento	No Frost Totale - Due circuiti di raffreddamento
Sbrinamento	Automatico
Tipo di cerniera	Standard
Codice EAN	8017709337681



Estetica



Estetica	Universale	Colore fianchi	Bianco
Colore	Bianco	Logo	Applicato
Design	Piatto	Colore profilo mensole	Silver
Materiale Porta	Lamiera	Colore profilo cassette	Silver
Maniglia	Esterna	Colore profilo del ripiano in vetro	Silver
Tipo Maniglia	Fissa	Tipologia di Display	LED
Colore maniglia	Silver	Posizione display	Esterno (su porta)
Colore logo	Cromo	Colori disponibili	Acciaio, Nero
Materiale fianchi	Lamiera		

Allestimento Comparto Frigorifero



Numero ripiani regolabili	2	Tipologia ripiano copri - verduriera	Cristallo
Numero cassette frutta e verdura	2	N° di luci comparto frigorifero	2
Tipologia ripiani regolabili	Cristallo	Vano Life Plus-0° gradi	Sì
Tipologia verduriera	Su guide scorrevoli	Illuminazione interna frigo	Sì
Ripiano copri - verduriera	Sì	Tipo illuminazione interna frigo	Led

Controporta comparto Frigorifero

Numero mensole con coperchio trasparente	2	Numero mensole porta-bottiglie	2
Numero balconcini regolabili	2		

Altre dotazioni Frigorifero



Accessori frigorifero	Porta-uova	Ventola	Sì
Natural Plus Blu Light	Sì	Filtro Anti-odore	Sì
MultiFlow	Sì		

Allestimento comparto Congelatore

Numero cassette	3	Tipo illuminazione freezer	Led
Numero ripiani	2	Tipologia ripiani	Cristallo
Illuminazione interna cong	Sì		

Altre dotazioni Congelatore



Ice / maker manuale	Sì	Zona congelamento rapido	Sì
Ice maker	Manuale		

Altre caratteristiche tecniche

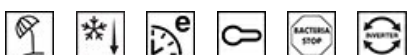

Funzioni display	Holiday, Congelamento rapido, Raffreddamento rapido, Eco, Blocco tasti
Tasto congelamento rapido	Sì
Spia allarme temperatura	Sì
Allarme porta aperta	Sì
Allarme temperatura	Sì
Guarnizione Antibatterica	Sì
Tipo di controllo della temperatura	Elettronico
Numero di compressori	1
Tipo di gas refrigerante	R600a
Tipo di compressore	Inverter
Agente schiumogeno	Ciclopentano

Prestazioni / Etichetta Energetica - Reg. 2019









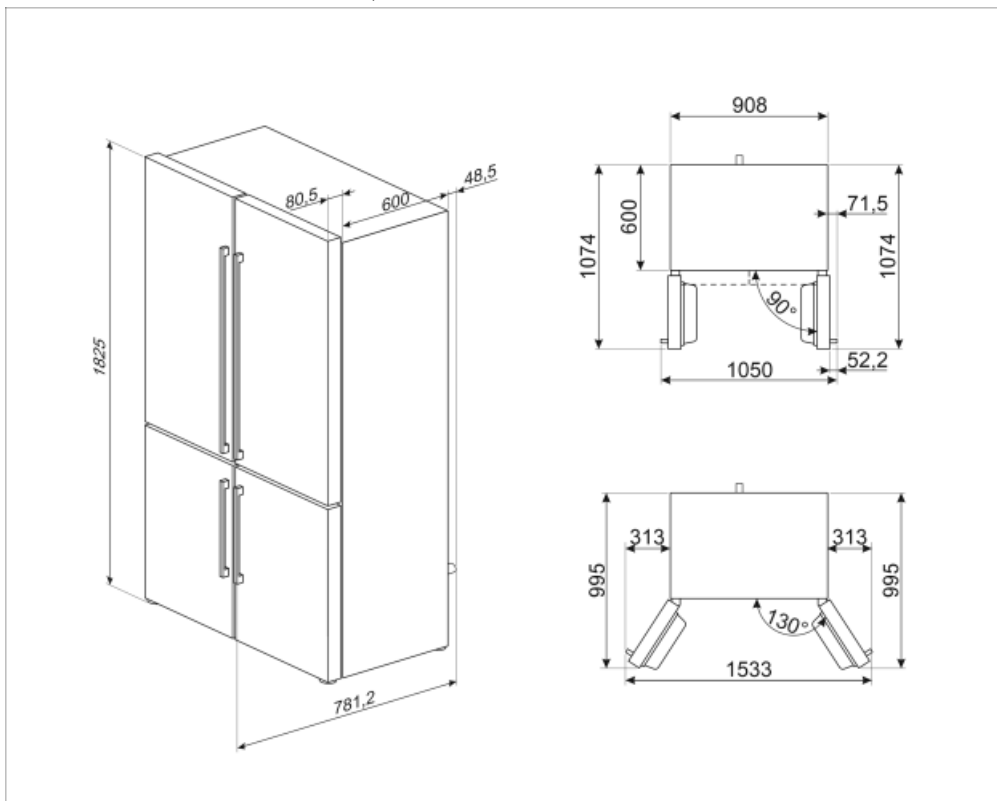





Consumo annuo di energia	406 kWh/a	Emissioni di rumore aereo	37 dB(A) re 1pW
Classe di efficienza energetica	E	Autonomia di Conservazione senza energia elettrica	10 h
Classe di emissione di rumore aereo	C	4 stelle - Capacità di congelamento	4.6 Kg/24h
Volume totale netto	572 l	4 stelle - Capacità di congelamento 1	4.6 Kg/24h
Somma dei volumi degli scomparti per prodotti congelati	196 l	Classe climatica	SN, N, ST, T
Somma dei volumi degli scomparti di raffreddamento e degli scomparti per prodotti non congelati	376 l	IEE	100 %

Collegamento Elettrico

Spina	(F;E) Schuko	Tensione (V)	230 V
Dati nominali di collegamento elettrico	200 W	Frequenza (Hz)	50 Hz
Corrente	0,8 A	Lunghezza cavo di alimentazione	240 cm



Glossario simboli

- | | | | |
|------------------------------------------------------------------------------------|-------------------------------------------------------------------------------------------------------------------------------------------------------------------------------------------------------------------------------------|-------------------------------------------------------------------------------------|---------------------------------------------------------------------------------------------------------------------------------------------------------------------------------------------------------------------------------------------------------------------------------|
|  | Sbrinamento automatico: Tutti i modelli di frigoriferi sono dotati di Sbrinamento automatico nel vano frigorifero. |  | Trattamento antibatterico: Diversi modelli di Frigoriferi Smeg prevedono un trattamento antibatterico per garantire una maggiore igiene |
|  | Blocco comandi: L'opzione blocco comandi, presente su diverse tipologie di prodotti, permette di bloccare tutte le funzioni e i programmi impostati, nonché i comandi, per una totale sicurezza soprattutto in presenza di bambini. |  | Display LED: Per ottimizzare le prestazioni e semplificare al massimo l'utilizzo dell'elettrodomestico, alcune lavabiancheria e alcuni frigoriferi sono dotati di un display LED che permette di visualizzare lo stato di funzionamento del prodotto. |
|  | Funzione economy: La funzione Economy analizza l'utilizzo del frigorifero nel periodo di attivazione e ottimizza i cicli di lavoro, per contenere al minimo il dispendio di elettricità. |  | Classe di efficienza energetica E |
|  | Ventilato: Sistema di ventilazione del freddo che permette di diffondere costantemente e in modo omogeneo l'aria all'interno del frigorifero. |  | Congelamento rapido: La funzione del congelamento rapido permette di congelare in tempi brevissimi grandi quantità di cibi freschi. Attivandola qualche ora prima, il congelatore abbassa la temperatura e dopo alcune ore ripristina automaticamente il normale funzionamento. |
|  | Funzione vacanze: Questa funzione è particolarmente utile in casi di prolungata assenza da casa, permette di disattivare il funzionamento del reparto frigorifero e mantenere in funzione solo il freezer. |  | Illuminazione interna a LED: L'illuminazione interna a LED garantisce un risparmio energetico e, al contempo, offre una luce di atmosfera. |
|  | Zona Life Plus 0°C: grazie a una temperatura interna più bassa rispetto al resto del frigorifero, le qualità organolettiche degli alimenti vengono preservate. |  | L'evoluzione Smeg verso modelli più intelligenti ed ecosostenibili ha portato alla scelta della tecnologia Inverter che riduce significativamente i consumi. |
|  | Sistema di raffreddamento Multiflow: Il sistema di ventilazione Multiflow permette di diffondere costantemente e in modo omogeneo l'aria all'interno del frigorifero. |  | Natural Plus Blu Light: Innovativo sistema di illuminazione aumenta i tempi di conservazione di frutta e verdura, preservandone più a lungo il contenuto vitaminico. |